

Freitragende Schiebetür mit Hakenschloss

Art.-Nr. FSTS

1 Bauart wählen

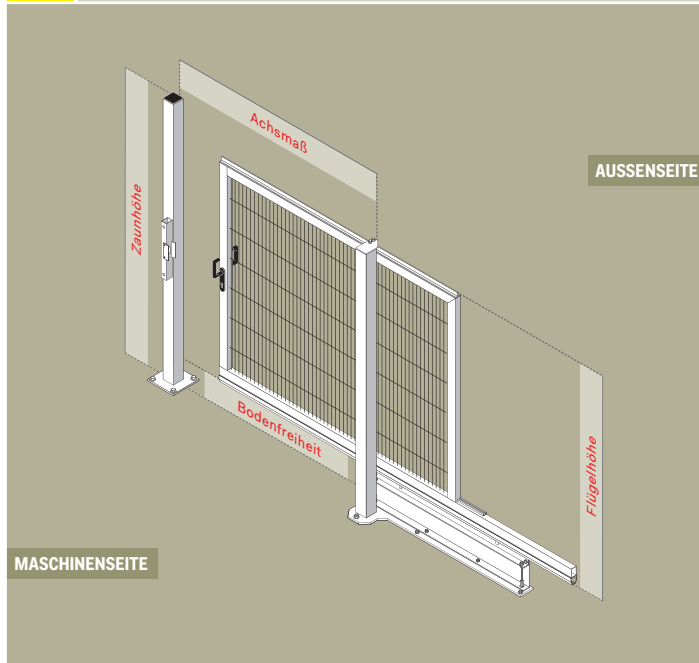

2 Lieferumfang beachten

- 1 x Anschlagpfosten
- 1 x Hakenschloss

3 Öffnungsrichtung wählen

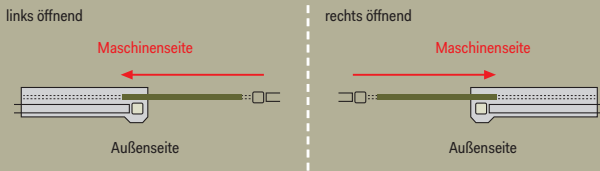

4 Oberfläche / Farbe wählen



5 Türflügel­füllung wählen ☛ Analog zum Zaunsystem!

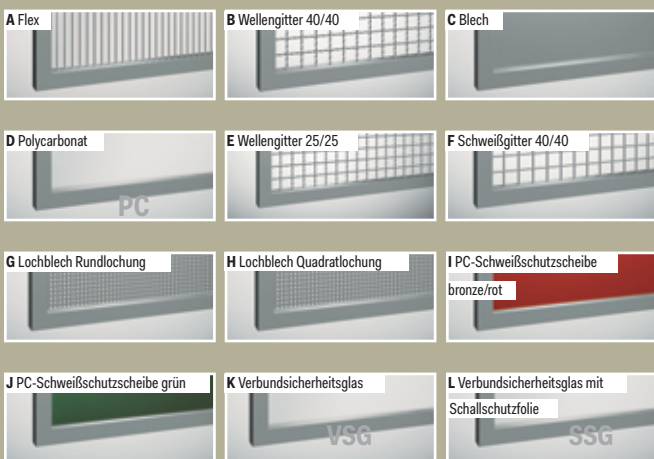

6 Drückergarnitur wählen

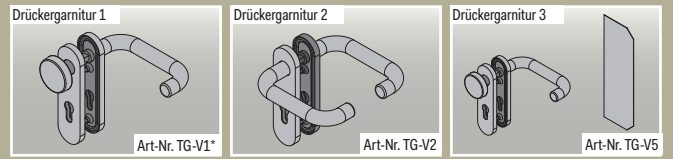

* Nur mit geschlossenen Füllungen Blech/Polycarbonat kombinierbar.

7 Schließzylinder wählen

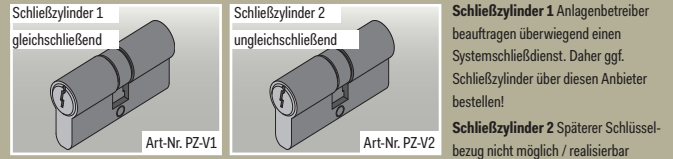

8 Sicherheitsschalter / Anbausystem wählen

Elektromechanische Sicherheitsschalter ohne Zuhaltung Elektromechanische Sicherheitsschalter mit Zuhaltung

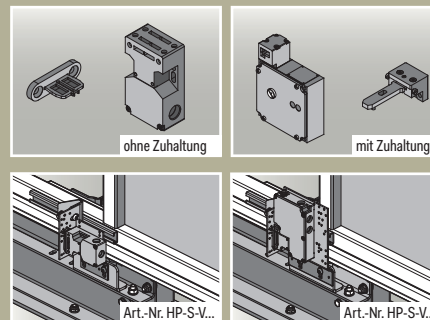

☛ Bitte SS-Typ bei Anfrage/Bestellung angeben!

9 Bodenbefestigungsmaterial wählen ☛ 12 x bestellen!



ANFRAGEFORMULAR FÜR FSTS (FREITRAGENDE SCHIEBETÜRE MIT HAKENSCHLOSS)

Fax +49 (0)2737-5919-46

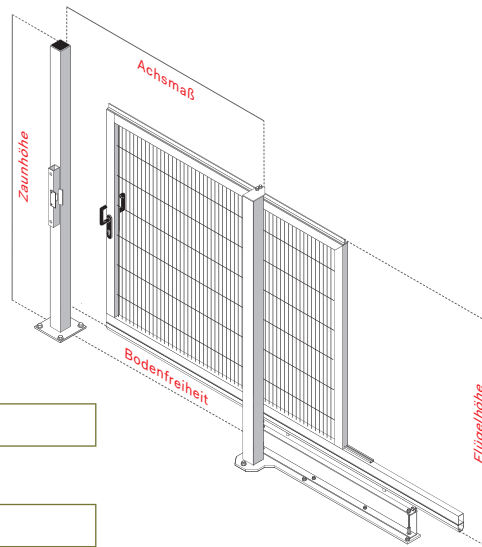

1

Zaunhöhe

Achsmaß

Bodenfreiheit

Standard 175 mm

Öffnungsrichtung

links

rechts

3

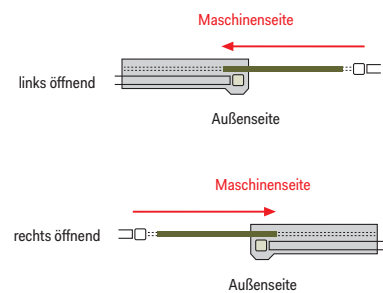

Bitte CAD-Daten (dwg/dfx)
per Mail an:
info@schutzeinrichtungen.com

Firma	Liefertermin
Abteilung / Ansprechpartner	Telefon / Durchwahl
Anschrift	Telefax
E-Mail	Projekt / Bauvorhaben / Kommission
mit der Bitte um: <input type="checkbox"/> Rückruf <input type="checkbox"/> Angebot <input type="checkbox"/> Besuch	In der Anlage erhalten Sie: <input type="checkbox"/> Planungsskizze <input type="checkbox"/> Zeichnung
Montage erwünscht: <input type="checkbox"/> Ja <input type="checkbox"/> Nein	Montagetermin

4

RAL-Farben	<input type="checkbox"/> 1021 Rapsgebl	<input type="checkbox"/> 2004 Reinorange	<input type="checkbox"/> 5010 Enzianblau	<input type="checkbox"/> 5012 Lichtblau
	<input type="checkbox"/> 5017 Verkehrsblau	<input type="checkbox"/> 7038 Achatgrau	<input type="checkbox"/> 7035 Lichtgrau	<input type="checkbox"/> 9005 Tiefschwarz
	<input type="checkbox"/> feuerverzinkt DIN 50975	andere Farbe	<input type="text"/>	
Zweifarbigkeit (Optional)	Gitter in RAL <input type="text"/>	Pfosten in RAL <input type="text"/>		

5

Türflügel-füllung	<input type="checkbox"/> Flex II	<input type="checkbox"/> Wellengitter/Sys-temzaun II 40/40	<input type="checkbox"/> Blech/ Systemwand 2 mm	Andere <input type="text"/>
-------------------	----------------------------------	--	---	-----------------------------

6

Drückergarnitur	<input type="checkbox"/> TG-V1	<input type="checkbox"/> TG-V2	<input type="checkbox"/> TG-V5
-----------------	--------------------------------	--------------------------------	--------------------------------

7

Schließzylinder	<input type="checkbox"/> PZ-V1 gleichschließend	<input type="checkbox"/> PZ-V2 ungleichschließend
-----------------	--	--

8

Sicherheitszuhaltung Schiebetüren	<input type="checkbox"/> HP-S-V... ohne Zuhaltung	<input type="checkbox"/> HP-S-V... mit Zuhaltung
-----------------------------------	--	---

Sicherheitsschalter Hersteller / Typ	<input type="text"/>
--------------------------------------	----------------------

9

Bodenbefestigung	<input type="checkbox"/> Fixanker	<input type="checkbox"/> Verbundanker	<input type="checkbox"/> Holzschraube	Andere <input type="text"/>
------------------	-----------------------------------	---------------------------------------	---------------------------------------	-----------------------------