

Schiebetür mit Hakenschloss, wechselseitig öffnend

Art.-Nr. STSW

1 Bauart wählen

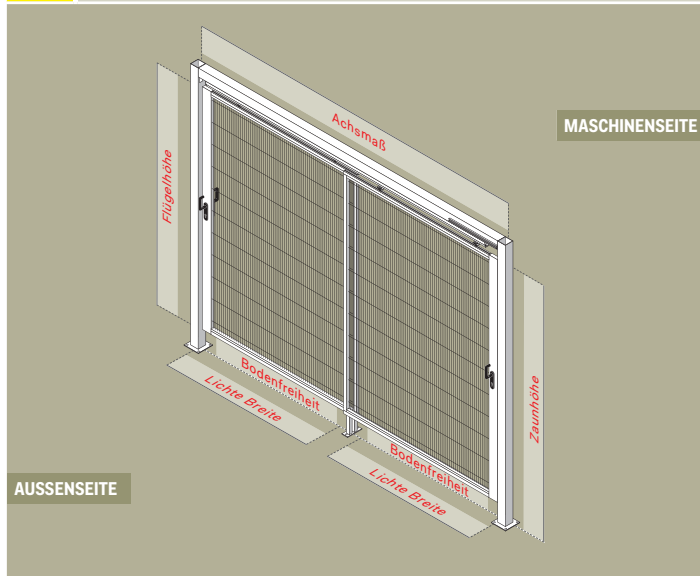

2 Lieferumfang beachten

- 2 x Hakenschloss
- 1 x Bodenführungseinheit mittig

3 Öffnungsrichtung wählen

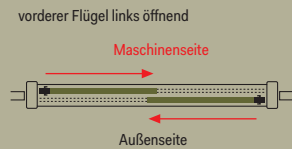

4 Oberfläche / Farbe wählen



5 Türflügel­füllung wählen ⓘ Analog zum Zaunsystem!

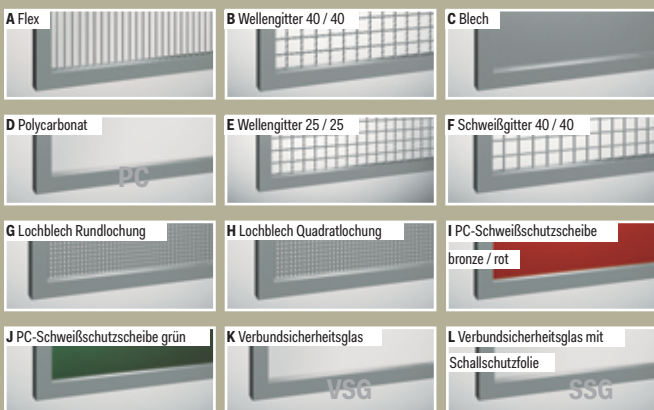

6 Drückergarnitur wählen ⓘ 2 x bestellen!

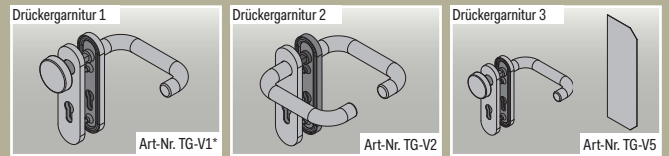

* Nur mit geschlossenen Füllungen Blech/Polycarbonat kombinierbar.

7 Schließzylinder wählen ⓘ 2 x bestellen!

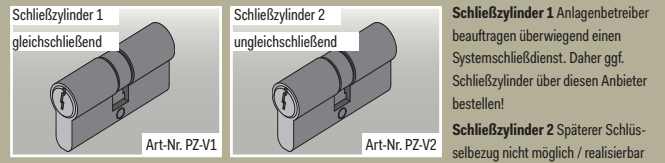

8 Sicherheitsschalter / Anbausystem wählen ⓘ 2 x bestellen!

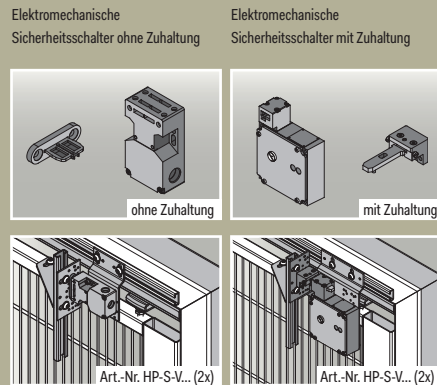

ⓘ Bitte SS-Typ bei Anfrage/Bestellung angeben!

9 Bodenbefestigungsmaterial wählen ⓘ 8 x bestellen!



ANFRAGEFORMULAR FÜR STSW (SCHIEBETÜR MIT HAKENSCHLOSS, WECHSELSEITIG ÖFFNEND)

Fax +49 (0)2737-5919-46

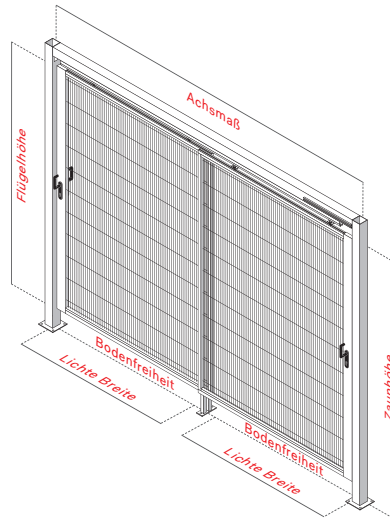

Öffnungsrichtung vorderer Flügel

3

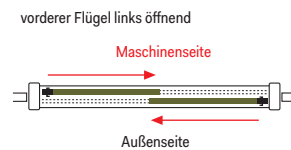

1

Zaunhöhe

Achsmaß

Bodenfreiheit

Standard 175 mm

Bitte CAD-Daten (dwg/dfx)
per Mail an:
info@schutzeinrichtungen.com

Firma	Liefertermin
Abteilung / Ansprechpartner	Telefon / Durchwahl
Anschrift	Telefax
E-Mail	Projekt / Bauvorhaben / Kommission
mit der Bitte um: <input type="checkbox"/> Rückruf <input type="checkbox"/> Angebot <input type="checkbox"/> Besuch	In der Anlage erhalten Sie: <input type="checkbox"/> Planungsskizze <input type="checkbox"/> Zeichnung
Montage erwünscht: <input type="checkbox"/> Ja <input type="checkbox"/> Nein	Montagetermin

4

RAL-Farben	<input type="checkbox"/> 1021 Rapsgebl	<input type="checkbox"/> 2004 Reinorange	<input type="checkbox"/> 5010 Enzianblau	<input type="checkbox"/> 5012 Lichtblau
	<input type="checkbox"/> 5017 Verkehrsblau	<input type="checkbox"/> 7038 Achatgrau	<input type="checkbox"/> 7035 Lichtgrau	<input type="checkbox"/> 9005 Tiefschwarz
	<input type="checkbox"/> feuerverzinkt D50975	andere Farbe	<input type="text"/>	
Zweifarbigkeit (Optional)	Gitter in RAL <input type="text"/>	Pfosten in RAL <input type="text"/>		

5

Türflügelfüllung	<input type="checkbox"/> Flex II	<input type="checkbox"/> Wellengitter/Sy- stemzaun II 40/40	<input type="checkbox"/> Blech/ Systemwand 2 mm	Andere <input type="text"/>
------------------	----------------------------------	--	--	-----------------------------

6

Drückergarnitur (3x)	<input type="checkbox"/> TG-V1	<input type="checkbox"/> TG-V2	<input type="checkbox"/> TG-V5	
----------------------	--------------------------------	--------------------------------	--------------------------------	--

7

Schließzylinder (2x)	<input type="checkbox"/> PZ-V1 gleichschließend	<input type="checkbox"/> PZ-V2 ungleichschließend	
----------------------	--	--	--

8

Sicherheitszuhaltungen	<input type="checkbox"/> HP-S-V... (2x) ohne Zuhaltung	<input type="checkbox"/> HP-S-V... (2x) mit Zuhaltung	
------------------------	---	--	--

Sicherheitsschalter Hersteller / Typ	<input type="text"/>
---	----------------------

9

Bodenbefestigung	<input type="checkbox"/> Fixanker	<input type="checkbox"/> Verbundanker	<input type="checkbox"/> Holzschraube	Andere <input type="text"/>
------------------	-----------------------------------	---------------------------------------	---------------------------------------	-----------------------------