

# Doppelschiebetür mit Hakenschloss

Art.-Nr. DSTS

## 1 Bauart wählen

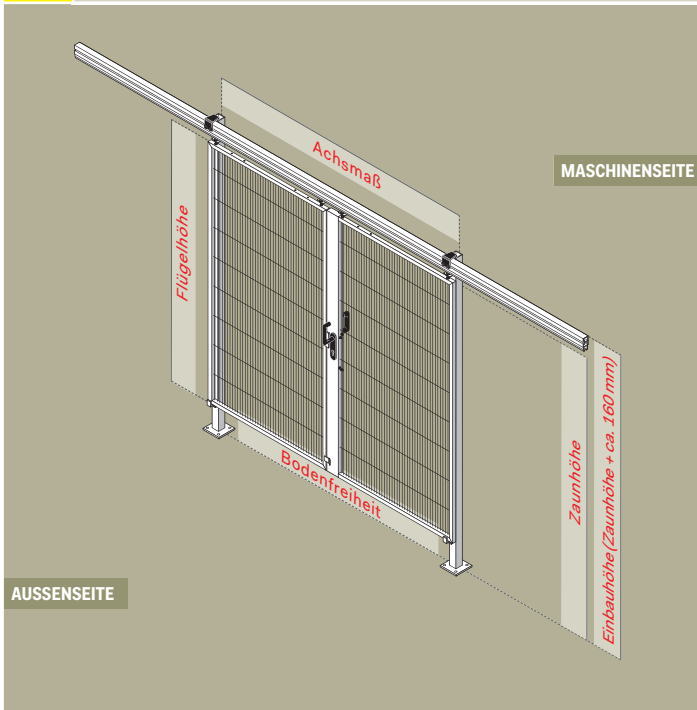

## 2 Lieferumfang beachten

2 x Zusatzpfosten ab Achsmaß 1000 mm  
1 x Hakenschloss

## 3 Öffnungsrichtung wählen

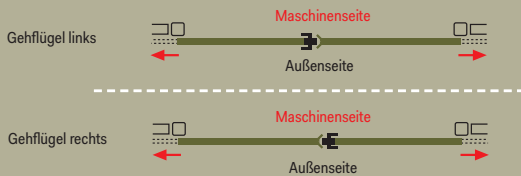

## 4 Oberfläche / Farbe wählen



## 5 Türflügel­füllung wählen 📌 Analog zum Zaunsystem!

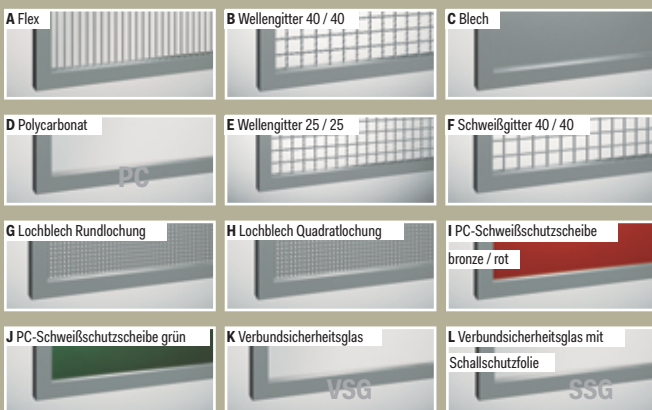

## 6 Drückergarnitur wählen 📌 2 x bestellen!

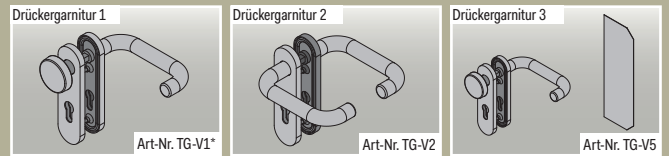

\* Nur mit geschlossenen Füllungen Blech/Polycarbonat kombinierbar.

## 7 Schließzylinder wählen

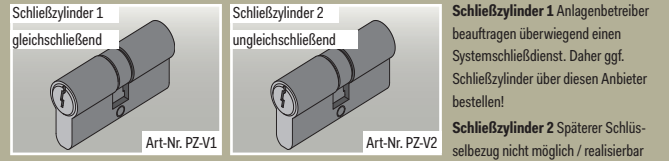

## 8 Sicherheitsschalter / Anbausystem wählen

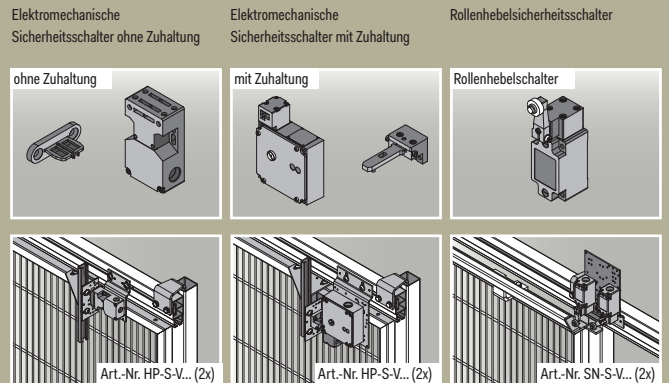

📌 Bitte SS-Typ bei Anfrage/Bestellung angeben!

## 9 Bodenbefestigungsmaterial wählen 📌 8 (16) x bestellen!



## ANFRAGEFORMULAR FÜR DSTS (DOPPELSCHIEBETÜR MIT HAKENSCHLOSS)

Fax +49 (0)2737-5919-46

1

Zaunhöhe

Achsmaß

Bodenfreiheit  
 Standard 175 mm

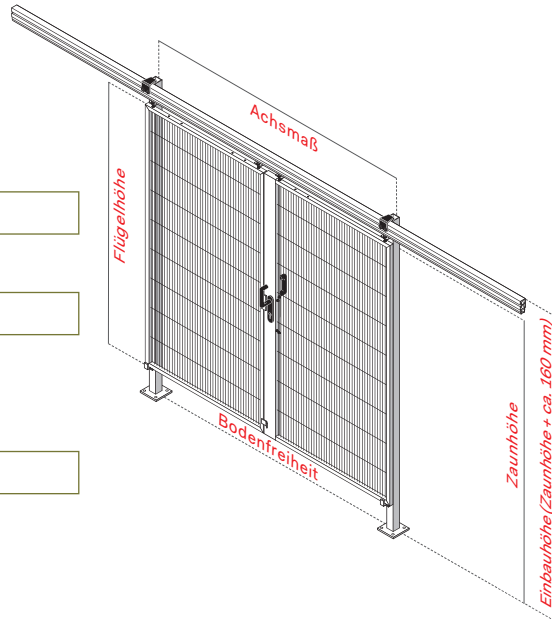

Öffnungsrichtung

Gehflügel links

Gehflügel rechts

Maschinenseite  
Außenseite

3

Bitte CAD-Daten (dwg/dfx)  
per Mail an:  
info@schutzeinrichtungen.com

Firma	Liefertermin
Abteilung / Ansprechpartner	Telefon / Durchwahl
Anschrift	Telefax
E-Mail	Projekt / Bauvorhaben / Kommission
mit der Bitte um: <input type="checkbox"/> Rückruf <input type="checkbox"/> Angebot <input type="checkbox"/> Besuch	In der Anlage erhalten Sie: <input type="checkbox"/> Planungsskizze <input type="checkbox"/> Zeichnung
Montage erwünscht: <input type="checkbox"/> Ja <input type="checkbox"/> Nein	Montagetermin

4

RAL-Farben  1021 Rapsgelb  2004 Reinorange  5010 Enzianblau  5012 Lichtblau  
 5017 Verkehrsblau  7038 Achatgrau  7035 Lichtgrau  9005 Tiefschwarz  
 feuerverzinkt DIN 50975 andere Farbe

Zweifarbigkeit (Optional) Gitter in RAL  Pfosten in RAL

5

Türflügelöffnung  Flex II  Wellengitter/Systemzaun II 40/40  Blech/Systemwand 2 mm Andere

6

Drückergarnitur  TG-V1  TG-V2  TG-V5

7

Schließzylinder  PZ-V1 gleichschließend  PZ-V2 ungleichschließend

8

Sicherheitszuhaltungen Schiebtüren  HP-S-V... (2x) ohne Zuhaltung  HP-S-V... (2x) mit Zuhaltung  SN-S-V... (2x)

Sicherheitsschalter Hersteller / Typ

9

Bodenbefestigung  Fixanker  Verbundanker  Holzschraube Andere