

Flügel für Griff oder Riegel, mit Oberlicht

Art.-Nr. FTRO

1 Bauart wählen

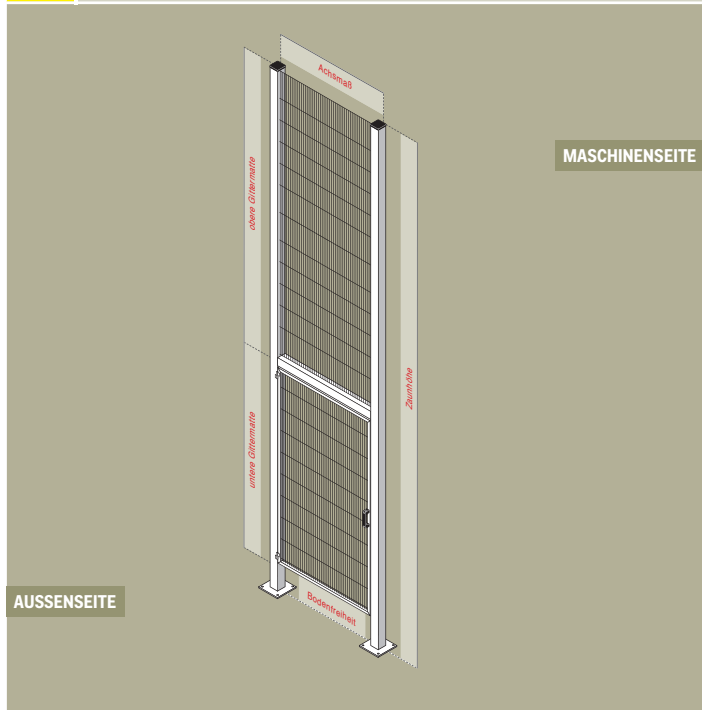

2 Lieferumfang beachten

- 1 x Oberlichtgittermatte
- 1 x fest eingeschweißtes Kämpferprofil

3 Anschlagrichtung wählen

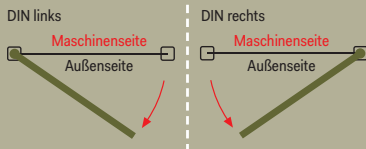

4 Oberfläche / Farbe wählen



5 Türflügelöffnung wählen Analog zum Zaunsystem!

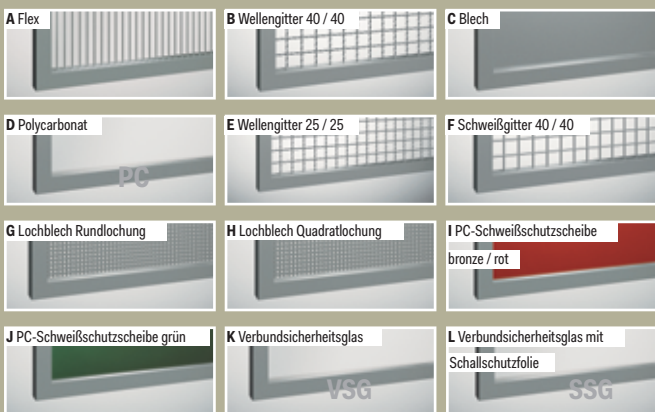

6 Griff wählen oder weiter zu Pos. 7

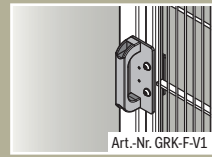

7 Sicherheitsschalter / Anbausystem wählen

Elektromechanische Sicherheitsschalter ohne Zuhaltung Elektromechanische Sicherheitsschalter mit Zuhaltung

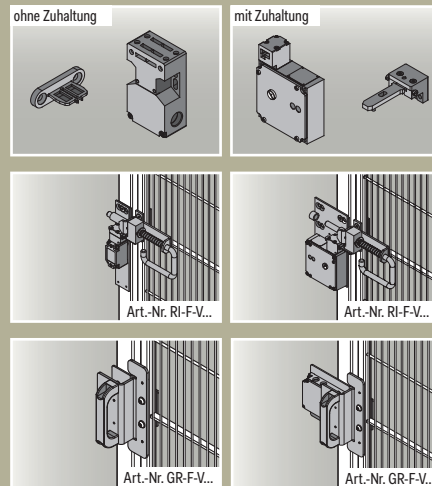

Bitte SS-Typ bei Anfrage / Bestellung angeben!

8 Bodenbefestigungsmaterial wählen 8 x bestellen!



ANFRAGEFORMULAR FÜR FTRO (FLÜGELTÜR FÜR GRIFF ODER RIEGEL, MIT OBERLICHT)

Fax +49 (0)2737-5919-46

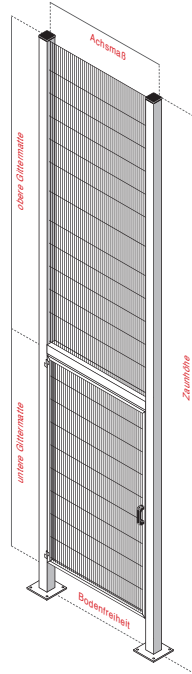

1

Zaunhöhe

Achsmaß

Bodenfreiheit

Standard 175 mm

Anschlagrichtung

DIN links DIN rechts

3

DIN links

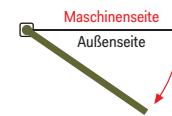

DIN rechts

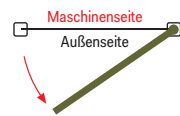

Bitte CAD-Daten (dwg/dfx)
per Mail an:
info@schutzeinrichtungen.com

Firma	Liefertermin
Abteilung / Ansprechpartner	Telefon / Durchwahl
Anschrift	Telefax
E-Mail	Projekt / Bauvorhaben / Kommission
mit der Bitte um: <input type="checkbox"/> Rückruf <input type="checkbox"/> Angebot <input type="checkbox"/> Besuch	In der Anlage erhalten Sie: <input type="checkbox"/> Planungsskizze <input type="checkbox"/> Zeichnung
Montage erwünscht: <input type="checkbox"/> Ja <input type="checkbox"/> Nein	Montagetermin

4

RAL-Farben 1021 Rapsgebl 2004 Reinorange 5010 Enzianblau 5012 Lichtblau
 5017 Verkehrsblau 7038 Achatgrau 7035 Lichtgrau 9005 Tiefschwarz
 feuerverzinkt DIN 50975 andere Farbe

Zweifarbigkeit (Optional) Gitter in RAL Pfosten in RAL

5

Türflügelfüllung Flex II Wellengitter/Systemzaun II 40/40 Blech/Systemwand 2 mm Andere

6

Griffe Flügeltüren ohne Sicherheitsschalteraufnahme GRK-F-V1

7

Griffe Flügeltüren mit Sicherheitsschalteraufnahme GR-F-V... ohne Zuhaltung GR-F-V... mit Zuhaltung

Riegel Flügeltüren RI-F-V... ohne Zuhaltung RI-F-V... mit Zuhaltung

Sicherheitsschalter Hersteller / Typ

8

Bodenbefestigung Fixanker Verbundanker Holzschraube Andere